

## Bedienung

### Lamellen wenden

Das Wenden der Lamellen erfolgt durch Bedienung der Kugelkette.

### Ausrichten der Lamellen

Wenn einzelne Lamellen verdreht sind, den geschlossenen Lamellenbehang einmal in beide Richtungen komplett wenden.

### Lamellenvorhang öffnen und schließen

Die Lamellen durch Bedienung der Kugelkette in Ausgangsstellung bringen (optimal 90° zur Schiene) und mit Hilfe der Schnur schließen bzw. öffnen.

## Wichtige Hinweise

### Paketlöser für leichte Fensterreinigung

Zur Fensterreinigung läßt sich das Lamellenpaket verschieben. \*Auf der Paketsseite befindet sich zwischen Endkappe und der ersten Lamelle ein Auslöser in der Schiene. Diesen Auslöser leicht hochdrücken und Lamellenpaket verschieben. Beim nächsten Verfahren zum Paket rastet der Auslöser automatisch wieder ein.

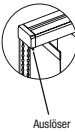

### Hängeverhalten

Transportbedingte Knicke im Stoff (stoffabhängig) sind nach ca. 4 Tagen ausgegangen.

### Wartung

Die Vertikal-Anlage ist wartungsfrei.

## Vertikaljalousien

### Montage – Bedienung – Pflege Typ V010-V013 und V030-V032

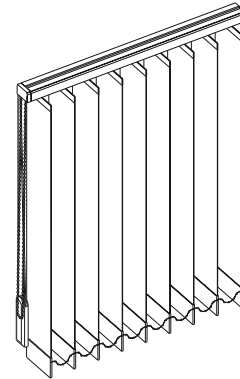

## Befestigung

Die Befestigung der Vertical-Anlage erfolgt durch die beigegefügt Halter.

**Wichtig!** Die Schiene nicht bohren!

### Positionen der Halter ermitteln

**Mindestabstand zur Wand:**  $A = 1/2 \text{ Lamellenbreite} + 10 \text{ mm} + X$   
(X = Der Abstand von der Wand bis zum hervorstechendsten Objekt, z. B. Heizkörper, Fensterbank).

10 mm Abstand der Lamellen bis zum hervorstechendsten Objekt (z. B. Heizkörper, Fensterbank) beachten.

Den **ersten** und **letzten** Halter ca. 10 cm vom Ende der Schiene montieren. Weitere Halter gleichmäßig aufteilen.

### Deckenmontage

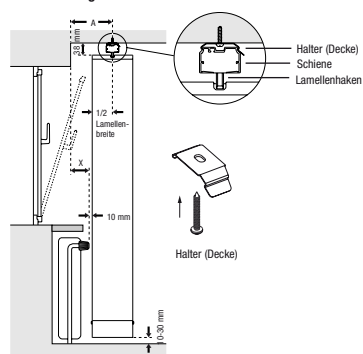

### Wandmontage

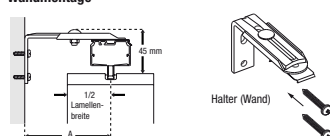

## Schiene einsetzen

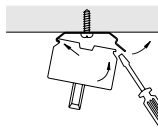

Schiene in die Halter einclippen bzw. mit Schraube festklemmen, je nach Art des Halters.

### Demontage der Schiene

Mit spitzem Gegenstand den Halter vorsichtig aufbiegen und Schiene entnehmen.

## Lamellen montieren

1. Lamellenhaken durch Bedienung der Kugelkette in Ausgangsposition (optimal 90° zur Schiene) bringen.



2. Lamellen in die Lamellenhaken einsetzen und bis zum Einrasten in die angegebene Position hochschieben.

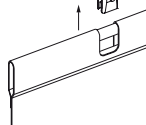

### Unerwünschter Musterrapport

Um das sofortige Erkennen eines Rapportmusters zu vermeiden, empfiehlt es sich, die Lamellen während des Aufhängens untereinander zu vertauschen.

### Demontage der Lamellen

Lamellen leicht schräg stellen (1) und nach unten herausziehen (2).

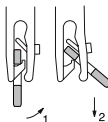

## Kette montieren

1. Beschwerungsplatten in die Lamellentaschen einschieben.

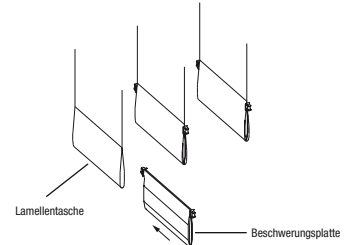

2. Die Kettenclips der Abstandskette auf die vorderen Halter der Beschwerungsplatten aufstecken.

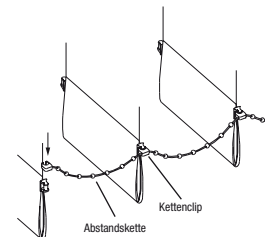

**Wichtig!** Jede Lamelle muss mit einem Kettenclip versehen sein.

3. Abstandskette nach der letzten Lamelle durchtrennen. Vorgang an der Rückseite der Lamellen wiederholen.